

 **sunnex**®

EDITION  
EDITION  
2018  
EDITION



## Éclairage

Machines-outils

Poste de travail

Bâtiment

Inspection

Signalisation

Sécurité - Surveillance



Chers clients,

**À** nouvelle édition nouveaux produits ! Vous trouverez dans ce catalogue de nouvelles solutions d'éclairage qui, nous l'espérons vous apporterons satisfaction.

Si l'éclairage évolue à grands pas, notre volonté de vous satisfaire reste inchangée ! Quelle que soit la source d'éclairage que vous souhaitez, le contexte d'usage et les spécificités, nous sommes là pour vous.

Il est pour nous essentiel que vous trouviez la solution qui corresponde le mieux au contexte d'utilisation. C'est pourquoi l'équipe commerciale Sunnex est à votre disposition pour vous promulguer ses conseils, répondre à vos questions et guider votre choix vers la solution idoine. Et si vous aviez des besoins particuliers non couverts dans ce catalogue, n'hésitez pas à nous contacter avec votre cahier des charges.

Nous vous remercions pour votre confiance tout au long de ces années et souhaitons continuer à vous servir avec la même fougue qu'aux premiers jours.

**Pour nous joindre :**

- Téléphone au +33 (0)4 4239 7896
- Fax au +33 (0)4 4239 7877
- Courriel : [sunnex@sunnex.fr](mailto:sunnex@sunnex.fr)

À votre service.

**L'équipe Sunnex**



Page

**Éclairage pour poste de travail et machines-outils**

• **Éclairage LED**  
Nouveautés Sunnex : Pluto, Tellus 3

Solus, LS, Lumius, SunMach 4

• **Éclairage halogène**  
série HT, HS, HM, HF 6

**Éclairage pour machines-outils et centres d'usinage**

• **Série Sun tube fluo et LED** 12

• **Série SunMach fluo et LED** 13

• **Série Sun compact LED** 13

• **Barette LED** 14

• **Spot LED** 15

**Lampe de travail fluo** 16

**Éclairage lampe loupe LED** 17

**Éclairage lampe loupe fluo** 19

**Éclairage d'inspection** 20

**Projecteur LED** 23

**Torche LED** 25

**Éclairage spécifique** 27

**Éclairage de sécurité ATEX** 29

**Accessoires-Pièces de rechange** 30

**S**unnex c'est aussi une gamme

- D'éclairage de bureau et de lecture
- D'éclairage médical
- De produits antivibratoires
- De tapis antifatigue
- De protecteurs pour machines-outils
- De graveurs pneumatiques à percussion

Et tous les produits d'un groupe suédois

**SUNNEX GROUP**

[www.sunnexlighting.com](http://www.sunnexlighting.com)

Les produits Sunnex, commercialisés dans le monde entier, sont garantis par les certifications et normes en vigueur, vous assurant des produits fiables et de qualité.

# NOUVEAUTÉS SUNNEX



## PLUTO - 1,2W LED IP20

- Éclairage LED pour environnements industriels, poste de travail, liseuse, etc.
- Basse consommation : 1,2W - Angle d'éclairage 25°
- Optiques interchangeables de 8° et 40° incluses

LED	Lux à 50 cm	Lumens	IRC	Kelvin	IP
1,2W	1000	70	92	4000°	20

12V/24V AC/DC	Flexible 500 mm	Angle	IP	code
		25°	20	22702
	Transformateur prise 110-240V - IP44			33901

## TELLUS - 3,3W LED IP20 IP43 IP65

- Éclairage LED pour environnements industriels, poste de travail, véhicules, etc.
- Basse consommation : 3,3W
- Livrée avec optique de 15° - Optique de 20° et 30° sur demande



LED	Lux à 50 cm	Lumens	IRC	Kelvin	IP
3,3W	8800	230	92	4000°	20-43-65

12V/24V AC/DC	Flexible 500 mm	Rotule	Variateur d'intensité	IP	code
				43	34100
		Oui		20	34110
				65	34200
			Oui	20	34300
				43	34120
		Oui		20	34130
				65	34220
			Oui	20	34320
		Oui		20	34160
	Transformateur prise 110-240V - IP44				33901

De nombreux nouveaux produits vous attendent en pages :

22, 23, 25, 26, 27 et 29!

N'hésitez pas à consulter également nos nouveaux catalogues en ligne :

[www.sunnex-catalogues.fr](http://www.sunnex-catalogues.fr)



**NOUVEAU**

## 1 • Solus 6 - 5W LED - IP20/ IP65

- Lampe LED haute intensité pour environnements industriels
- Basse consommation : 5,5W - Optiques 25° et 40° sur demande
- 12/24V AC/DC

LED	Lux à 50 cm	Lumens	IRC	Kelvin	IP
5W	30600	300	92	4000°	20 ou 65

	Angle	IP	code
12V/24V AC/DC Flexible 500 mm	10°	20	33610
Flexible 500 mm	10°	65	33605
Flexible 700 mm	10°	20	33630
Flexible 700 mm	10°	65	33625
Transformateur prise 110-240V - IP44			33901

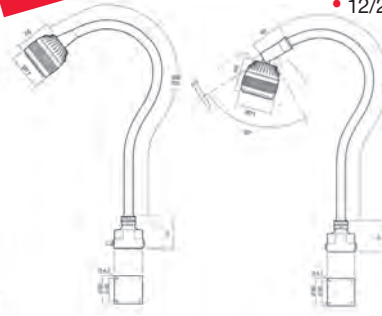

## 2 • LS 3W LED - IP20

- Lampe idéale pour établi, petite machine-outil type perceuse, touret à meuler, etc.
- Basse consommation : 4W • Faisceau directif 15°

LED	Lux à 50 cm	Lumens	IRC	Kelvin	IP
3W	6100	165	80	5500°	20

	code	code
	Tête sans rotule	avec rotule
12V-24V AC/DC Flexible 500 mm	30305	30320
Flexible 700 mm	30310	30325
Spot		30330
	Tête sans rotule	avec rotule
230V Flexible 500 mm	30205	30220
Flexible 700 mm	30210	30225
Spot		30230

Sur demande : lampe avec tête détachable

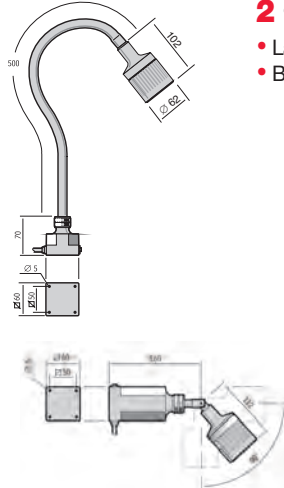

## 3 • Lumius 3,6W LED - IP20

- Lampe LED pour applications particulières (poste de contrôle, table à cartes, etc.)
- Disponible avec variateur d'intensité (1 à 100%) et en version IP65 sur demande
- Option : filtres (voir accessoires page 30)



Courant direct uniquement

LED	Lux à 50 cm	Lumens	IRC	Kelvin	IP
3,6W	14400	260	95	4300°	20 ou 65

	code	code
	Tête sans rotule	avec rotule
12-24V DC Flexible 500 mm	30010	30015
Flexible 700 mm	30030	30035
Spot		30011

Transformateur prise 110-240V - IP44 33901

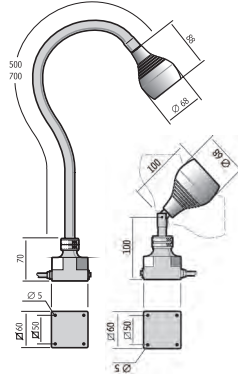

## 4 • Solus 9 - lampe LED industrielle 6W - IP65/IP20 Avec variateur d'intensité

- Basse consommation • Longue durée de vie
- Tête en aluminium noir anodisé
- 12/24V AC/DC

LED	Lux à 50 cm	Lumens	IRC	Kelvin	IP
6W	36000 (10°) / 5000 (25°)	320	92	4300°	20 ou 65

Montage	Bras	Voltage	Angle	IP	code
Embase	Spot	12-24V AC/DC	10°	IP20	33360
Embase	Spot	12-24V AC/DC	25°	IP20	33360-25
Embase	500 mm	12-24V AC/DC	10°	IP65	33310
Embase	500 mm	12-24V AC/DC	25°	IP65	33310-25
Embase	700 mm	12-24V AC/DC	10°	IP65	33330
Embase	700 mm	12-24V AC/DC	25°	IP65	33330-25

Transformateur prise 110-240V 33901



**PIÈCES ET ACCESSOIRES VOIR PAGE 30**

## 5 • SunMach 5W LED - IP67

- La lampe SunMach 5W (équivalent à 35W halogène) est un excellent éclairage LED d'appoint pour machines et équipements où le compromis puissance en Lumen/petite taille est un avantage • Les "plus" IP67 et pas de dégagement de chaleur
- Alimentation 8 - 40V DC ou 6 - 35V AC • Angle d'éclairage 20° (sur demande 8°, 30°, 60°)
- Embase 63 x 63 - 4 trous lisses entraxe 45 x 45 mm

LED	Lux à 50 cm	Lumens	IRC	Kelvin	IP
5W	1600 (20°)	300	80	5500°	67

code

12-24V AC/DC	Flexible 450 mm	31200
12-24V AC/DC	Flexible 700 mm	31201
12-24V AC/DC	Flexible 450 mm montage panneau	31200PAN

## 6 • SunMach 11W LED - IP65

- La lampe SunMach 11W (équivalent à 50W halogène) est prévue pour des applications en milieu industriel (machines-outils, ateliers de mécanique, laboratoires, etc.) où le besoin d'un éclairage LED compact mais puissant est nécessaire et indispensable. Son niveau IP65 est un atout supplémentaire
- Alimentation 8 - 40V DC ou 8 - 28V AC • Interrupteur sur la tête de la lampe
- Lampe disponible également en 230V avec transfo intégré dans l'embase
- Angle d'éclairage 20° (sur demande 8°, 30°, 60°)
- Excellent rendu couleur • Longue durée de vie
- Embase 63 x 63 - 4 trous lisses entraxe 45 x 45 mm
- **Transfo intégré dans l'embase : montage sur pied magnétique ou avec étrier impossible**



Embase des lampes en 230V

LED	Lux à 50 cm	Lumens	IRC	Kelvin	IP
11W	5000 (20°)	750	80	5500°	65

code code  
12-24V AC/DC 230 VAC

Flexible 450 mm	31270	31270/230
Flexible 450 mm sortie verticale	31270SV	
Flexible 700 mm	31271	31271/230
Flexible 700 mm sortie verticale	31271SV	
Bras articulé 400 x 400 mm	31272	31279
Spot	31210	31210/230
Flexible 450 mm avec optique 60°	31270/60	

Sur demande uniquement

## 7 • SunMach 22W LED - IP65

- La lampe SunMach 22W (équivalent à 130W halogène) est idéale pour des applications en milieux industriels exigeants (machines-outils, ateliers de mécanique) tant sur le niveau de protection IP que sur le besoin d'un éclairage LED puissant et orientable
- **Alimentation 230V AC ou 24V DC**
- Angle d'éclairage 20° (sur demande 8°, 30°, 60°)
- Excellent rendu couleur • Embase 63 x 63 - 4 trous lisses entraxe 45 x 45 mm



LED	Lux à 50 cm	Lumens	IRC	Kelvin	IP
22W	14000	2200	80	5500°	65

code code  
24V DC C 230V AC

Flexible 450 mm	31262	31262/230
Spot	31261	31260
Bras articulé 400 x 400 mm transfo séparé		31220

### Accessoires Gamme SunMach

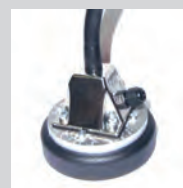

Base magnétique  
12010/45



Étrier  
18021B

PIÈCES ET ACCESSOIRES VOIR PAGE 30

5

## Halogène 10W : série HT

### 8 • HT 230/12V ou 12 ou 24V-10W sur flexible avec rotule

- Bras flexible peint noir RAL 9005
- Petite dimension
- Interrupteur sur embase
- Utilisations : pour atelier, OEM, bureau, automobile, bateau...

		code
<b>230/12V AC/DC</b>	Flexible 500 mm avec rotule et transformateur séparé	22001
<b>12V AC/DC</b>	Flexible 500 mm avec rotule sans transformateur	22002
<b>24V AC/DC</b>	Flexible 500 mm avec rotule sans transformateur	22003

### 9 • HT 230/12V ou 12 ou 24V-10W spot avec rotule

- Petite dimension, au design soigné
- 12 et 230V = 10W dichroïque
- 24V = 10W capsule

		code
<b>230/12V AC/DC</b>	Spot avec rotule et transformateur séparé	22004
<b>12V AC/DC</b>	Spot avec rotule sans transformateur	22005
<b>24V AC/DC</b>	Spot avec rotule sans transformateur	22006

## Halogène 20W : série HS

passage en LED possible grâce au Kit LED (voir page 30, accessoires)

### 10 • HS 230/12V-20W sur flexible

- Transformateur incorporé, double isolation, avec fusible à réarmement automatique
- Lumière naturelle 3000° K
- Durée de vie de l'ampoule : 2000 heures

		code	code
		Tête sans rotule	avec rotule
<b>230/12V AC/DC</b>	Flexible 500 mm	14100S	14110S
	Flexible 700 mm	14120S	14130S
<b>Bi-tension</b>			
<b>380/230/12V AC/DC</b>	Flexible 700 mm - Verre dépoli	14170VD	14172VD

### 11 • Tête détachable aimantée QD disponible sur modèles HS

- Aimantation de la tête de lampe sur toutes les surfaces métalliques
- **Ne peut pas être livrée séparément** indépendamment de la lampe : montage en usine
- Longueur câble au repos 30 cm
- Longueur câble tendu 170 cm

**Exemple** Éclairage HS code 14100, avec tête détachable QD code 14100/14094

### 12 • HS 230/12V-20W spot transformateur incorporé

- Lumière naturelle 3000° K
- Durée de vie de l'ampoule 2000 heures
- Ø tête 62 mm
- Transformateur incorporé double isolation avec fusible à réarmement automatique

		code
<b>230/12V AC/DC</b>	Spot rotule simple	14160
	Spot rotule double	14163

**Option** Transfo 110/12V sur demande

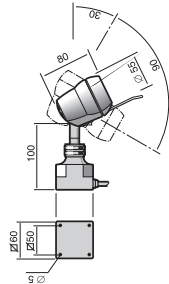
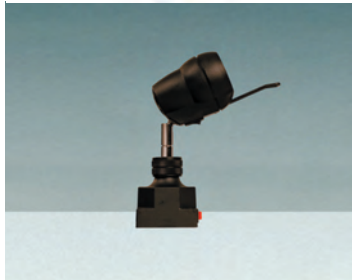
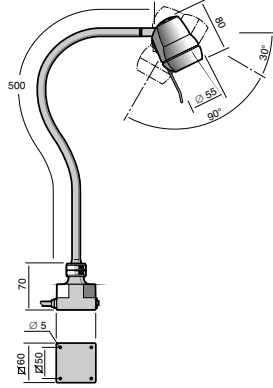

Exemple de montage

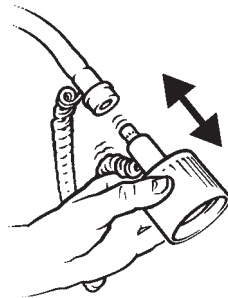

## 13 • HS 12V ou 24V-20W - sur flexible

• Utilisations : véhicules, bateaux, aéronefs, machines-outils...

		code	code
		Tête sans rotule	avec rotule
12V AC/DC	Flexible 500 mm	14300S	14310S
	Flexible 700 mm	14320S	14330S
24V AC/DC	Flexible 500 mm	14400S	14410S
	Flexible 700 mm	14420S	14430S
Option	Embase fileté M12 x 1,75		sur demande
	Ampoule dichroïque 12V		sur demande
	Protection de la tête IP43		14080

## 14 • HS 24V-20W - sur flexible - IP65

• Protection IP65 de la tête à la base

• Pour machines-outils avec projection d'huile de coupe

		code
		Tête sans rotule
12V AC/DC	Flexible 500 mm	14300IP65
	Flexible 700 mm	14320IP65
24V AC/DC	Flexible 500 mm	14400IP65
	Flexible 700 mm	14420IP65

## 15 • HS 12V ou 24V-20W spot direct

• Utilisations : véhicules, bateaux, aéronefs, machines-outils

		code
		Tête sans rotule
12V AC/DC	Spot rotule simple	14360
	Spot rotule double	14363
24V AC/DC	Spot rotule simple	14460
	Spot rotule double	14463
Réflecteur dichroïque 12V-20W 10°		15124
Réflecteur dichroïque 24V-20W 30°		15125

## 16 • HS 24V-20W spot - IP65

• Protection IP65 de la tête à la base

Spécial pour machines-outils avec projection d'huile de coupe

		code
12V AC/DC	Spot rotule simple	14360IP65
	Spot rotule double	14363IP65
24V AC/DC	Spot rotule simple	14460IP65
	Spot rotule double	14463IP65
Réflecteur dichroïque 12V-20W 10°		15124
Réflecteur dichroïque 24V-20W 30°		15125

## 17 • HS 12V ou 24V-20W spot avec embase fileté

• Cet éclairage permet une fixation directe sur la machine, avec une embase fileté M10 x 1

• Utilisations : machines-outils, bateaux, aéronefs...

		code	code
		12V AC/DC	24V AC/DC
Spot avec rotule simple			
embase fileté M10 x 1 et un écrou		14530	14531

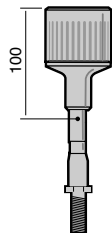
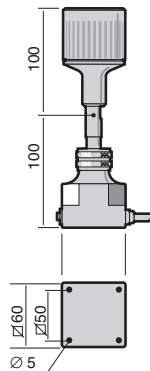
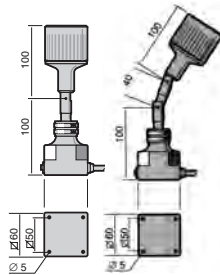

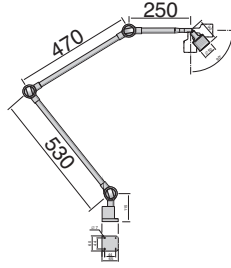

## 18 • HS AAS 12V ou 24V-20W 2 ou 3 bras articulés avec interrupteur tête

- Excellente performance et grande simplicité de manipulation, rotation 360°
- Modèle 3 bras spécialement conçu pour machines de mécanique générale
- Très longue portée : 1000 mm en version 2 bras et 1250 mm en version 3 bras
- Fixation directe ou avec étrier et pied roulant spécifique à ce modèle
- Existe en version protection IP65 sans interrupteur tête

	dimensions en mm	code 12V AC/DC	code 24V AC/DC
AAS 2 bras	530 + 470	14355	14455
AAS 3 bras	530 + 470 + 250	14353	14453

**Option IP65** rajouter IP65 au code de la lampe

## Options HS (§10 à §18)

	code
Transformateur 110/12V	sur demande
Interrupteur tête	14095
Protection tête IP43	14080

**Pour 12 ou 24V AC/DC**

Variateur d'intensité	14081
Embase fileté M12 x 1,75	sur demande

### Plage d'éclairage halogène 20W

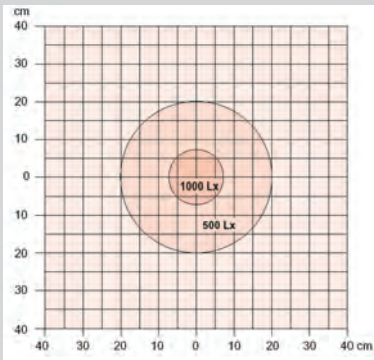

### Réflecteur dichroïque 12V-20W

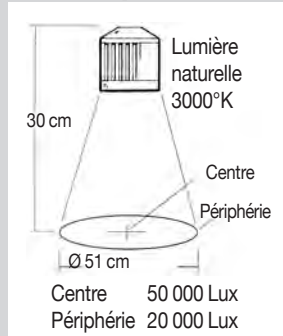

	Réflecteur flood		Spot	
	Verre transparent	Dépoli	Ø 20 cm	Ø 20 cm
20 cm	Lux (lx)	6 750	305	250
	Lux (lx)	305	250	250
40 cm		1 645	85	65
		Ø 60 cm	Ø 60 cm	Ø 60 cm
60 cm		715	35	30

## Halogène 35W : Série HM

### 19 • HM 230/12V-35W sur flexible

- Transformateur électronique (CEM) incorporé dans l'embase
- Puissante - haut rendement
- Esthétique, de faible dimension
- Très faible dégagement de chaleur

	code
Flexible de 500 mm sans rotule	23001
Flexible de 500 mm avec rotule	23004
Flexible de 700 mm sans rotule	23007
Flexible de 700 mm avec rotule	23010

### 20 • HM 12V ou 24V-35W sur flexible

- Branchement direct ou avec transformateur séparé
- Poignée de positionnement de la tête
- Utilisations : véhicules, bateaux, machines-outils

	code 12V AC/DC	code 24V AC/DC
Flexible de 500 mm sans rotule	23002	23003
Flexible de 500 mm avec rotule	23005	23006
Flexible de 700 mm sans rotule	23008	23009
Flexible de 700 mm avec rotule	23011	23012

**Options IP65** rajouter IP65 au code de la lampe  
Embase fileté M12 x 1,75 sur demande

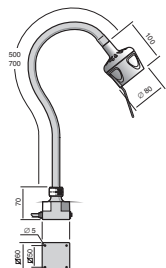
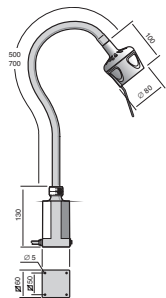

**PIÈCES ET ACCESSOIRES VOIR PAGE 30**



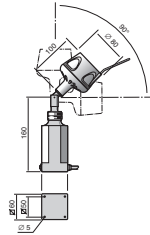

## 21 • HM 230/12V-35W spot

- Transformateur électronique (CEM) incorporé dans l'embase
- Longue durée de vie des ampoules : 4000 heures
- Poignée de positionnement de la tête
- Très compacte, puissante, haut rendement

	code
Spot rotule simple	23031
Spot rotule double	23029

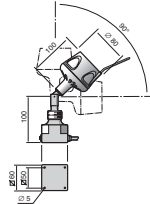

## 22 • HM 12V ou 24V-35W spot direct

- Poignée de positionnement de la tête
- Utilisations : postes de travail, machines-outils...
- Existe en version protection IP65 sans interrupteur tête

	code 12V AC/DC	code 24V AC/DC
Spot rotule simple	23024	23019
Spot rotule double	23025	23026

**Options** IP65 rajouter IP65 au code de la lampe sur demande  
 Embase fileté M10 x 1,75

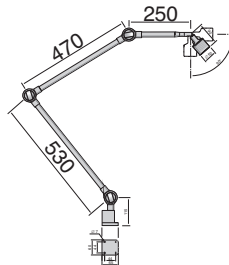

## 23 • HM AAS 12V ou 24V-35W 2 ou 3 bras articulés, interrupteur tête

- Excellente performance et grande simplicité de manipulation, rotation 360°
- Modèle 3 bras, spécialement conçu pour la mécanique générale
- Très longue portée : 1000 mm en version 2 bras et 1250 mm en version 3 bras
- Poignée de positionnement de la tête
- Fixation directe ou avec étrier spécifique
- Existe en version protection IP65 sans interrupteur tête

	dimensions en mm	code 12V AC/DC	code 24V AC/DC
AAS 2 bras	530 + 470	23014	23015
AAS 3 bras	530 + 470 + 250	23016	23017

**Option** IP65 rajouter IP65 au code de la lampe

### Plage d'éclairage HM 35W

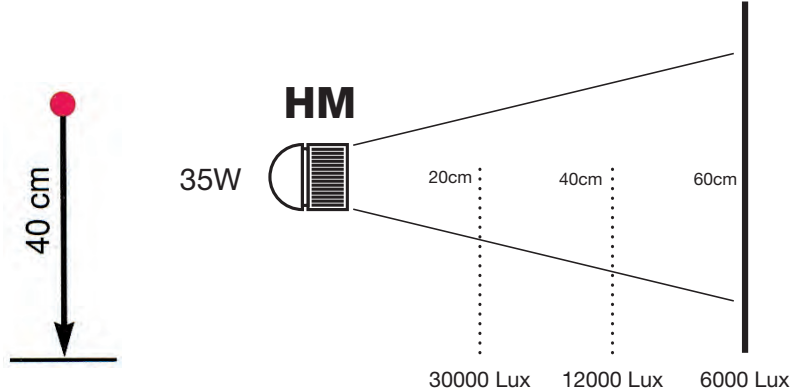
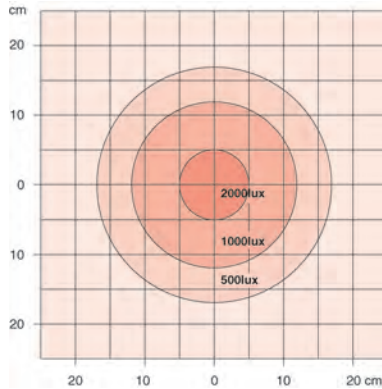

Les lampes de la série HM offrent un excellent compromis en termes de qualité d'éclairage, de souplesse d'utilisation et de montage grâce aux différentes options d'ampoules, de longueurs de bras flexibles ou rigides, et d'accessoires de fixations (voir page 30)



L'éclairage pour machines-outils de par ses conditions d'utilisation, est soumis à certaines contraintes. Que ce soit des contraintes de sécurité, d'étanchéité, de distance ou de plage à éclairer, vous trouverez dans les pages suivantes une sélection de produits dédiés à cet environnement.

**N'hésitez pas à nous consulter pour affiner votre sélection**

## Halogène 35/50/75W : Série HF

### 24 • HF 230/12V-35W et 50W sur flexible

- Transformateur électronique (CEM) incorporé dans l'embase
- Halogène lumière naturelle 3000° Kelvin. Durée de vie de l'ampoule : 4000 heures
- Tête en polyamide renforcé avec double enveloppe

		code	code
		Tête sans rotule	Tête avec rotule
35W	Flexible 500 mm	12800E	12432E
	Flexible 700 mm	12443E	12452E
50W	Flexible 500 mm	12420E	12430E
	Flexible 700 mm	12440E	12450E

### 25 • HF 12V ou 24V-50W et 75W sur flexible

- Poignée de positionnement sur la tête

		code	code	code	code
		50W		75W	
		Tête sans rotule	avec rotule	sans rotule	avec rotule
12V AC/DC	Flexible 500 mm	12420	12430	12520	12530
	Flexible 700 mm	12440	12450	12540	12550
24V AC/DC	Flexible 500 mm	12620	12630	12720	12730
	Flexible 700 mm	12640	12650	12740	12750

### 26 • HF 24V-50W et 75W sur flexible - IP65

- Entièrement IP65 pour machines-outils à usage intensif, avec projection d'huile de coupe, de produit corrosif
- Embase filetée M12 x 1,75 sur demande

		code	code
		50W	75W
12V AC/DC	Flexible 500 mm	12420IP65	12520IP65
	Flexible 700 mm	12440IP65	12540IP65
24V AC/DC	Flexible 500 mm	12620IP65	12720IP65
	Flexible 700 mm	12640IP65	12740IP65
Option	Verre renforcé	13827	13827

### 27 • HF 230/12V-35W et 50W spot

- Transformateur électronique (CEM) incorporé dans l'embase
- Poignée de positionnement sur la tête
- Longue durée de vie des ampoules (4000 heures)

		code	code
		A Rotule simple	B Double rotule
	230/12-35W	12860E	12862E
	230/12-50W	12460E	12462E

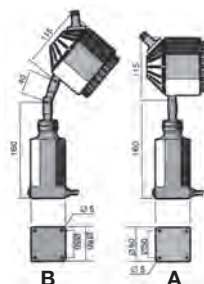
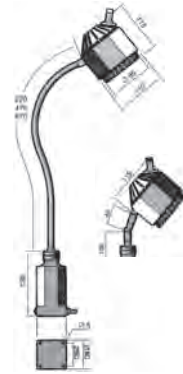

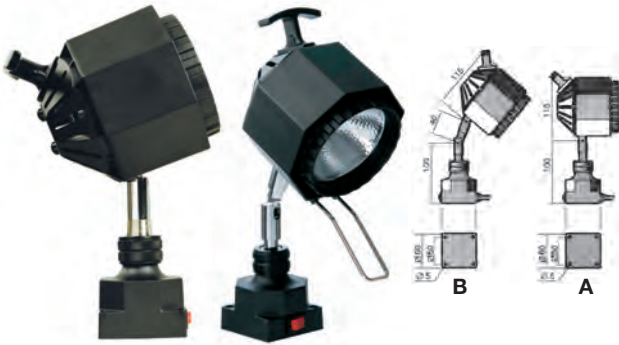

## 28 • HF 12 ou 24V-35W, 50W ou 75W spot

- Avec simple ou double rotule
- Poignée de positionnement sur la tête

		code	code
		<b>A Rotule simple</b>	<b>B Double rotule</b>
<b>12V AC/DC</b>	12V-35W sur embase	12260	12262
	12V-50W sur embase	12460	12462
	12V-75W sur embase	12560	12562
<b>24V AC/DC</b>	24V-35W sur embase	12360	12362
	24V-50W sur embase	12660	12662
	24V-75W sur embase	12760	12762

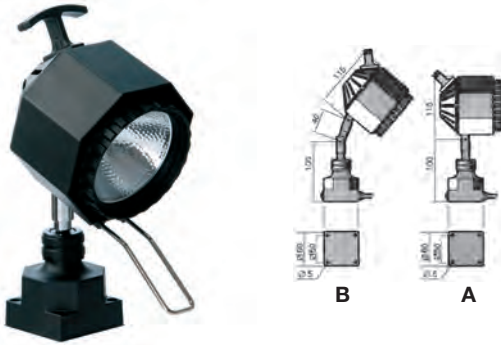

## 29 • HF 12V ou 24V-50W ou 75W spot IP65

- Avec simple ou double rotule
- Poignée de positionnement sur la tête
- Utilisations : machines-outils

		code	code
		<b>A Rotule simple</b>	<b>B Double rotule</b>
<b>12V AC/DC</b>	12V-50W sur embase	12460IP65	12462IP65
	12V-75W sur embase	12560IP65	12562IP65
<b>24V AC/DC</b>	24V-50W sur embase	12660IP65	12662IP65
	24V-75W sur embase	12760IP65	12762IP65

**Option** Embase fileté M10 x 1,75

Sur demande



## 30 • HF AAS 12V ou 24V-50W ou 75W 2 ou 3 bras articulés avec interrupteur tête

- Spécialement conçu pour la machine-outil, rotation 360°
- 2 bras : 530 + 470 mm
- ou 3 bras : 530 + 470 + 250 mm
- Fixation directe ou avec étrier ouverture 45 mm
- Existe en version protection IP65, sans interrupteur tête (rajouter IP65 au code de la lampe)

<b>2 bras</b>		dimensions en mm		code
<b>12V AC/DC</b>	12V-50W	530 + 470		12920
	12V-75W	530 + 470		12921
<b>24V AC/DC</b>	24V-50W	530 + 470		12922
	24V-75W	530 + 470		12923

<b>3 bras</b>		dimensions en mm		code
<b>12V AC/DC</b>	12V-50W	530 + 470 + 250		12924
	12V-75W	530 + 470 + 250		12925
<b>24V AC/DC</b>	24V-50W	530 + 470 + 250		12926
	24V-75W	530 + 470 + 250		12927

## Plage d'éclairage HF 50W et 75W

	Réflecteur 50W flood transparent	75W flood transparent
	Ø 20cm	Ø 20 cm
	<b>Lux (lx)</b> 41 200	52 300
25 cm	<b>Lux (lx)</b> 3 710	2 820
	Ø 40 cm	Ø 40 cm
	15 600	18 000
50 cm	600	880
	Ø 60 cm	Ø 60 cm
	7 800	9 200
75 cm	220	290
	Ø 80 cm	Ø 80 cm
	4 700	5 300
100 cm	130	140

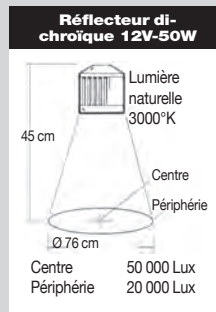

## Système de refroidissement DCS IP65

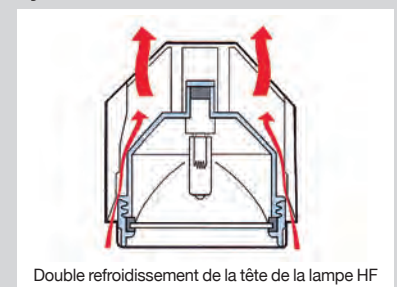

Simple et performant : tels sont nos éclairages pour machines-outils et centres d'usinages

En élargissant sa gamme, Sunnex vous propose une offre globale en éclairage pour machines-outils

Grâce aux matériaux utilisés, nos produits combinent étanchéité, robustesse et efficacité  
Ils produisent un éclairage de haute performance

Afin de répondre aux contraintes et à la diversité des applications, nous proposons divers types de fixations pour l'éclairage tubulaire

## Série Sun tube IP67

### 31 • Ø70 éclairage tubulaire Fluor ballast électronique incorporé

- Épaisseur de l'enveloppe : 5 mm
- Température de couleur : 4000° Kelvin
- Presse-étoupe M16 x 1,5
- Fonctionne en AC

Type	V	W	Lg Totale	L1	Lumens	code	
						Acrylique	Verre
Dulux	24V	18W	512 mm	248 mm	1200	ST300	ST301
Dulux	230V	18W	512 mm	248 mm	1200	ST200	ST201
Dulux	24V	24W	612 mm	348 mm	1800	ST310	ST311
Dulux	230V	24W	612 mm	348 mm	1800	ST210	ST211
Dulux	24V	36W	707 mm	443 mm	2900	ST320	ST321
Dulux	230V	36W	707 mm	443 mm	2900	ST220	ST221
Dulux	24V	55W	863 mm	509 mm	4800	ST330	ST331
Dulux	230V	55W	825 mm	509 mm	4800	ST230	ST231
Lineaire	24V	18W	898 mm	634 mm	1300	123252010L	123552010L
Lineaire	230V	18W	898 mm	634 mm	1300	123255010L	123555010L
Lineaire	24V	36W	1510 mm	1246 mm	3250	123232010L	123532010L
Lineaire	230V	36W	1510 mm	1246 mm	3250	123235010L	123535010L
Lineaire	24V	58W	1846 mm	1492 mm	5000	123202010L	123502010L
Lineaire	230V	58W	1808 mm	1492 mm	5000	123205010L	123505010L

Options		
Collier fixation droite		ST881
Collier de fixation angulaire courte		ST882
Collier de fixation angulaire longue		ST880

Sur demande uniquement : tube en polycarbonate et tube en DC

### 32 • Ø70 éclairage tubulaire LED ballast électronique incorporé

- Épaisseur de l'enveloppe : 5 mm
- Température de couleur : 6000° Kelvin
- Presse-étoupe M16 x 1,5
- Température de résistance : -20°C +65°
- Fonctionne en AC

Type	V	W	Lg Totale	Lumens	code	
					Acrylique	Verre
Dulux	24V AC	17W	512 mm	1080	ST700	ST701
Dulux	24V AC	21W	612 mm	1350	ST720	ST721
Dulux	24V AC	25W	707 mm	1620	ST740	ST741
Dulux	24V AC	32W	863 mm	2025	ST750	ST751
Dulux	24V AC	45W	1203 mm	2835	ST762	ST763
Dulux	24V AC	60W	1510 mm	3780	ST772	ST773
Dulux	24V AC	73W	1846 mm	4590	ST774	ST775

Sur demande uniquement, alimentation en : 24V-48V AC/DC  
110V AC  
230V AC  
Tube en diamètre 60 mm



Dessin technique des fixations, voir page 30



Acrylique : résiste moyennement aux UV, très bien aux huiles Verre : résiste à tout sauf aux chocs  
Polycarbonate : résiste très bien aux UV et moins aux huiles / température d'usage 70° maxi. Résiste très bien aux chocs

## Série SunMach IP67

Spécialement conçu pour les environnements exigeants : machines-outils, centre d'usinage, cabine de lavage, etc.  
Corps en aluminium noir anodisé et verre trempé épaisseur : 4 mm  
Éclairage compact et extrêmement plat : épaisseur 31 mm

### 33 • SunMach Fluo 230V IP67

- Éclairage fluo haute efficacité : tube T5
- Longue durée de vie : tube 20 000 heures / ballast 50 000 heures
- Alimentation : 220-240V AC 50-60Hz

Alimentation	W	Dimensions L x l x H mm	Lumens	code
230V	2 x 24W	635 x 140 x 31	3800	31340
230V	2 x 39W	935 x 140 x 31	7000	31341
230V	2 x 54W	1235 x 140 x 31	10000	31342
230V	2 x 80W	1535 x 140 x 31	14000	31343

### 34 • SunMach LED 230/24V IP68

- Éclairage LED haute efficacité
- Alimentation 230V ou 24V
- Faisceau à 45°
- Excellent rendu couleur
- Montage de fixation orientable
- Dimension : L 340 x l 94 x H 30,7 mm
- Option : fixations orientables (code 31290)

Alimentation	W	Dimensions L x l x H mm	Lumens	Lux	code
230V AC	42W	340 x 94 x 30,7	4500	1500	31230
24V DC	42W	340 x 94 x 30,7	4500	1500	31240

## Série Sun compact IP67

Les tubes Sun Compact ont été conçus pour répondre à la problématique du manque de place  
Les Sun Tube LED très fins (§ 35) et les tubes LW courts (§ 36 et § 37) vous offrent des solutions

**Essayez-les!**

### 35 • Sun tube LED IP67

- Éclairage basse consommation LED haute intensité • Faisceau 75°
- Alimentation 230V + Ballast 24V DC HF évitant les effets stroboscopiques
- Tube Ø 25 mm compact en acrylique (PPMA) résistant au choc
- Résistant aux fluides • 6000° Kelvin • IRC 80 • LED : durée de vie 100 000 heures
- Garantie : 10 ans • Sans maintenance

Choisissez votre ensemble : 1 (tube) + 2 (fixation) + 3 (alimentation)

Type	LED	consommation	Lumens	longueur	code
1 Sun Tube 75	96	8W	550	838 mm	42000
Sun Tube 120	156	13W	900	1234 mm	42010
Sun Tube 160	216	18W	1300	1630 mm	42020
Sun Tube 200	276	24W	1600	2027 mm	42030
2 Aimant + clip métallique					42251
Clip de fixation avec tige filetée, écrous et rondelles					42040
Clip + crochet + aimant					42060
Clip + bras flexible + aimant					42070
Clip + bras flexible + ventouse					42080
3 Transfo séparé 230V AC 50Hz - Sortie 24V DC - 25W maxi - IP67					42091
Alimentation 230V AC 50Hz - Sortie 24V DC - 80W maxi - IP67					42111
Câble 8 m pour Sun tube - À couper selon vos besoins					42120



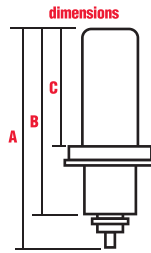
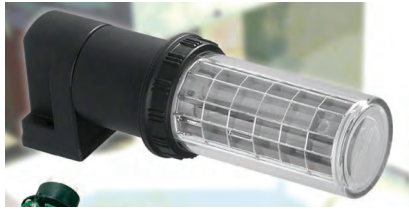

### 36 • LWS & LWB FLUO - IP67

- Montage perpendiculaire au plan de travail éclairage 180° ou 360°
- Tube disponible en verre uniquement
- Diamètre : verre 70 mm, bague 88 mm

W	Lumens	dimensions en mm			V	code lumière 180°
		A	B	C		
18W	1200	288	223	137	24V AC	LWSR20001
26W	1800	300	235	149	24V AC	LWST20001

### 37 • LWA & LWC FLUO - IP67

- Montage perpendiculaire au plan de travail éclairage 180° ou 360°
- Tube disponible en verre uniquement
- Diamètre : verre 70 mm, bague 88 mm

W	Lumens	dimensions en mm			V	code lumière 180°
		A	B	C		
18W	1200	275	252	137	24V AC	LWAR20001
26W	1800	287	264	149	24V AC	LWAT20001



## Barrette LED

### 38 • Barrette LED Sun LK IP69

- Barrette LED de 8,4W, 12,5W, 25W
- Éclairage haute intensité, angle 60°
- Barrette réglable et ajustable
- Température de couleur : lumière du jour (6 500° K)
- IP69 : résiste à l'huile, aux produits chimiques et à l'eau
- Durée de vie : 40 000 heures
- Surface lisse facilitant les nettoyages
- Disponible en version ATEX

Tension	Code ATEX	Dimensions L x l x H mm	Watt	Lumens	code
24V DC	400612	200 x 55 x 26	8,4	865	400323
24V DC	400613	300 x 55 x 26	12,5	1300	400324
24V DC	400615	600 x 55 x 26	25	2600	400330
Alimentation 230/24V DC					400355/1
Équerre de fixation					400350

Version "connecteur M12" sur demande pour les barettes 300 et 600 mm

## Réglette LED

### 39 • Réglette LED Sun WA IP65

- Réglette LED de 300, 600 ou 900 mm
- Étanchéité : IP65
- Température de couleur : lumière du jour (6 500° K)
- Plage de température -30 à +60° C
- Réglette résistante : en polycarbonate transparent
- Inclus 2 supports en inox
- Câble de 1 mètre

Tension	IP	Watt	Lumens	Dimensions	code
24V DC	IP65	6	350	L = 300 mm	400356
24V DC	IP65	12	700	L = 600 mm	400357
24V DC	IP65	18	1050	L = 900 mm	400358
Alimentation 230/24V DC					400355/1

Acrylique : résiste moyennement aux UV, très bien aux huiles Verre : résiste à tout sauf aux chocs  
Polycarbonate : résiste très bien aux UV et moins aux huiles / température d'usage 70° maxi

Dans certains cas, la configuration d'une machine ou d'un poste de travail ne permet pas d'installer des éclairages volumineux

Nous vous proposons, ci-dessous, deux éclairages, l'un en IP67 intégrable dans la paroi d'une machine et l'autre, compact en IP69K, pour répondre à ce type de situations spécifiques

## SPOT

### 40 • SunMach Spot encastrable 11W LED - IP67

- Éclairage compact destiné à être intégré dans des machines-outils, des centres d'usinages
- Alimentation 8-40VDC ou 8-28VAC
- Éclairage basse consommation, 11W, LED haute efficacité
- 750 Lumens, équivalent à 50W halogène
- Température de couleur : 6000° Kelvin
- Angle d'éclairage : 20°
- Dimensions : Ø 100 mm (ext) - Ø 70 mm encastré - profondeur : 55,2 mm

Spot aluminium noir

code  
31276

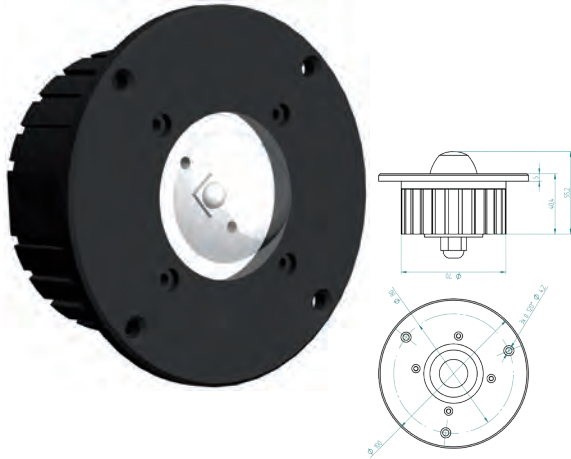

### 41 • Spot LED Sun LN - IP69K

- Spot LED 4,2W
- Corps aluminium et lentille en verre trempé
- Angle d'éclairage 40°
- Éclairage haute intensité : 820 Lux
- Flux lumineux : 550 Lumens
- Température couleur : 6500° Kelvin
- Alimentation 24V DC
- Spot ajustable et ultra compacte : 22,2 mm
- IP69 : résiste à l'huile, aux produits chimiques et à l'eau
- Durée de vie : 60 000 heures
- Disponible en version ATEX

Tension	Température couleur	Caractéristiques	code ATEX	code
24V DC	6500°	Inclinaison	400619	400319
24V DC	6500°	Inclinaison + rotation	400621	400321
Alimentation 230/24V				400355



## Lampes de travail FLUO

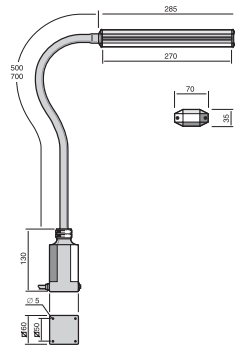

### 42 • CL éclairage fluorescent 9W - 11W avec ballast incorporé 230V IP20

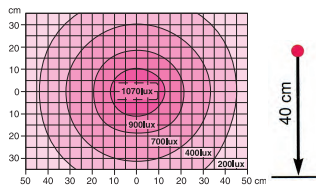

- Éclairage de bureau et de poste de travail 9W - 11W
- Lumière froide blanche
- Grande plage d'éclairage circulaire et uniforme
- Tubes protégés
- Flexible orientable
- Durée de vie du tube : 8 000 heures

		code	code
		Noir	Blanc
<b>Fluo 9W</b>	Flexible 500 mm	14810	
	Flexible 700 mm	14860	
<b>Fluo 11W</b>	Flexible 500 mm	14820	14821
	Flexible 700 mm	14870	14871



### 43 • FL 101 plus 230V 24W IP20

- Lampe de travail fluorescente 24W
- Ballast haute fréquence éliminant le scintillement
- Bras équilibré pour un positionnement de la tête de lampe aisé
- Éclairage 1800 Lumens symétrique sans reflet
- Livrée avec pince-étau
- Garantie : 5 ans

Couleur	Température de couleur	code
Blanche		41040
Tube 2G11 24W	4000° Kelvin	18027
Tube 2G12 24W	6500° Kelvin	18023



### 44 • Sun Worklight 230V Fluo et LED IP50

- Lampe d'établi, de poste de travail, de pailleuse de laboratoire, etc.
- Puissance : 36W Fluo - 26W LED
- Éclairage symétrique
- Ballast HF
- Bras articulé (400 x 350 mm) et orientable
- Embase : 60 x 60 mm - 4 trous lisses 6,5 mm avec entraxe de 45 x 45 mm
- Câble : 5 m
- Étrier inclus

Puissance	Lumens	Température de couleur	code
Worklight Fluo 36W	3000	4000° Kelvin	43000
Worklight LED 26W	1927	4000° Kelvin	43001
Worklight LED 13W variableur	1081	4000° Kelvin	43002
Tube Fluo 36W			18028

## Accessoires pour

- FL101
- Lampe loupe Wave LED
- Lampe loupe KFM LED
- Lampe loupe Wave LED ESD
- Lampe loupe KFM LED ESD



Fixation pour table acier  
41080



Fixation pour table  
Blanc 41081



Pied roulant  
18490



Fixation murale  
41200



Étrier blanc  
41082  
Ouverture 70 mm



Contrôle, travail de précision, lecture ou hobby, à chaque besoin correspond une lampe loupe différente. Vous trouverez dans les chapitres suivants plusieurs lampes vous offrant un choix de différents types

de loupes, rondes ou rectangulaires, d'éclairages, symétriques ou asymétriques, de puissances, Watt et Lumens, de grossissements (dioptrie) et de types de bras

**Définissez bien votre besoin et choisissez votre lampe loupe.**

**Elle est garantie 5 ans afin de vous permettre de travailler sans problème. Bon travail!**

## Guide rapide

	Éclairage	Loupe	Watt	Dioptries	Dioptries lentille secondaire	Applications
<b>Wave Plus LED</b>	LED	227 x 224 mm	2 x 6W	3,5 - 5	4 - 6	Industrie, travail sur circuits imprimés, contrôle, salons de beauté, etc.
<b>Wave Plus ESD</b>	LED	175 x 108 mm	2 x 6W	3,5	4	Industrie électronique, réparation, électronique sensible, etc.
<b>KFM LED</b>	LED	Ø 127 mm	11W	3 - 5	-	Laboratoires, cliniques, salons de beauté, industrie, contrôle, etc.
<b>KFM LED ESD</b>	LED	Ø 127 mm	11W	3 - 5	-	Industrie électronique
<b>SLM 31 100</b>	LED	Ø 120 mm	8W	5	-	Industrie, laboratoires, contrôle, salons de beauté, réparation, etc.
<b>LFM LED</b>	LED	Ø 127 mm	9,5W	3 - 5	-	Multi-usages
<b>Circus LED</b>	LED	Ø 165 mm	10W	3 - 5	4 - 6	Industrie, laboratoires, salons beauté, cliniques, contrôle, etc.
<b>Circus Plus</b>	FLUO	Ø 165 mm	22W	3,5 - 5	4 - 6	Laboratoires, salons de beauté, cliniques, contrôle, etc.
<b>LFM 101</b>	FLUO	Ø 127 mm	22W	3	4 - 10	Multi-usages



### 45 • LFM LED 230V 9,5W IP20

- Lampe loupe LED multi-usage
- 7W LED, consommation : 9,5W LED
- 500 Lumens - 4000° Kelvin - IRC 80 - Lux à 50 cm : 3700
- Positionnement facile grâce à son bras de 1 m
- Dioptries : 3 ou 5 dioptries
- Loupe Ø 127 mm
- Éclairage 2 puissances, 100 ou 50%, sans ombre
- Couleur : blanche
- Livrée avec étrier
- Garantie 5 ans

Couleur	Dioptries	code
Blanche	3	41310
Blanche	5	41311

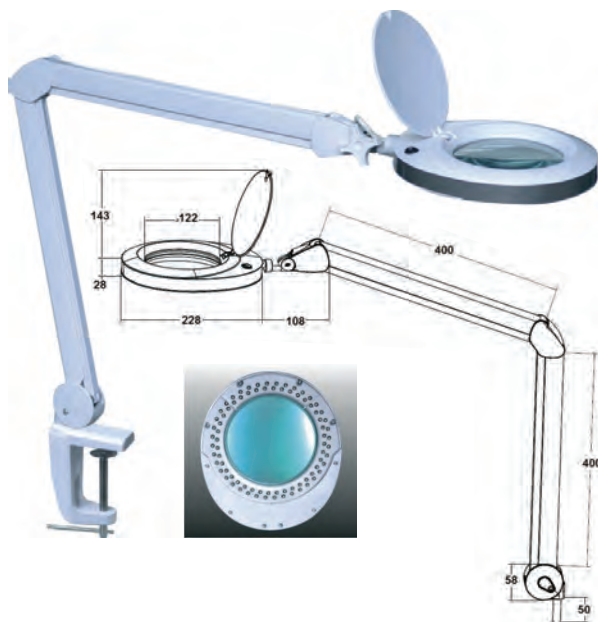

### 46 • Lampe loupe LED SLM 31 100 - IP20

- Lampe loupe LED compacte (e = 35 mm)
- Idéale pour contrôle de pièces, éclairage d'établi et de poste de travail
- LED 8W/ 220-240V 50 Hz
- 500 Lumen - 6500° Kelvin - IRC = 80
- Loupe Ø 120 mm - 5 dioptries (2,25x)
- Positionnement aisé, avec bras articulé à ressort
- Très bonne luminosité et cache lentille pour une sécurité accrue
- Livrée avec un étrier

code  
31100

**PIÈCES ET ACCESSOIRES VOIR PAGE 30**

17

## 47 • Wave LED 230V 2 x 6W IP20

- Lampe loupe équipée de deux modules LED de 6W
- 800 Lumens - 4000° Kelvin - IRC 80 - Lux à 50 cm : 8400
- Variateur d'intensité : 0% - 50% - 100%
- Lampe loupe dotée d'un éclairage de part et d'autre de la loupe permettant d'obtenir un grossissement exempt d'ombres
- Vision 3D possible en éclairant qu'un seul des deux côtés
- Vision 3D idéale pour le travail sur circuits imprimés
- Dioptries : 3,5 ou 5
- Lentille secondaire de 4 ou 6 dioptries en option, nous consulter
- Loupe rectangulaire 175 x 108 mm, verre en crown
- Bras en acier de 105 cm
- Couleur grise • Livrée avec étrier
- Garantie 5 ans

Couleur	Dioptries	code
Grise	3,5	41250
Grise	5	41251

**NOUVEAU**

Lampe loupe UV	3,5	41250UV
Lampe loupe UV	5	41251UV

## 48 • Wave LED ESD Antistatique 230V 2 x 6W IP20

- Lampe équipée de deux modules LED de 6W
- 800 Lumens - 4000° Kelvin - IRC 80 - Lux à 50 cm : 8400
- Variateur d'intensité : 0% - 50% - 100%
- Grossissement sans ombres
- Vision 3D idéale pour le travail sur circuits imprimés
- Dioptries : 3,5
- Loupe rectangulaire 175 x 108 mm, verre en crown
- Bras en acier de 105 cm
- Couleur noire
- Livrée avec étrier
- Garantie 5 ans

Couleur	Dioptries	code
Noire	3,5	41260
Noire	5	41261

## 49 • KFM LED 230V 11W IP20

- Lampe équipée de deux modules semi-circulaires LED de 11W
- 900 Lumens - 4000° Kelvin - IRC 80 - Lux à 50 cm : 7000
- Variateur d'intensité : de 1% à 100%
- Précision et flexibilité maximum grâce aux joints entre la tête et le bras de la lampe
- Excellent positionnement des LED offrant un excellent rendu couleur
- Dioptries : 3
- Loupe en verre Ø 127 mm, verre en crown
- Bras en acier de 105 cm
- Couleur grise et blanche
- Livrée avec étrier
- Garantie 5 ans

Couleur	Dioptries	code
Grise	3	41290
Blanche	3	41291
Grise	5	41290/5D

## 50 • KFM LED ESD Antistatique 230V 11W IP20

- Lampe équipée de deux modules semi-circulaires LED de 11W
- 900 Lumens - 4000° Kelvin - IRC 80 - Lux à 50 cm : 7000
- Variateur d'intensité : de 1% à 100%
- Précision et flexibilité maximum grâce aux joints entre la tête et le bras de la lampe
- Lampe spécialement conçue pour l'industrie électronique
- Dioptries : 3
- Loupe en verre, Ø 127 mm, verre en crown
- Bras en acier de 105 cm
- Couleur noire
- Livrée avec étrier
- Garantie 5 ans

Couleur	Dioptries	code
Noire	3	41280
Noire	5	41281





## 51 • LFM 101 230V 22W IP20

- Lampe loupe fluo 22W T8 avec 3 dioptries
- 1800 Lumens - 4000° Kelvin - IRC 80 - Lux à 50 cm : 1700
- Lentille secondaire 4,6 ou 10 dioptries en option
- Multi-usages - avec cache lentille
- Loupe Ø127 mm
- Éclairage sans ombre
- Bras en acier de 105 cm
- Couleur : blanche
- Livrée avec étrier
- Garantie 5 ans

	Couleur	Dioptries	code
	Blanche	3	41100
<b>Consommable</b>	Tube T8 22W		30001



## 52 • Circus LED 230V - 10W IP20

- Lampe loupe LED 10W - Ø165 mm
- 607 Lumens - IRC : 90
- Température de couleur : 3000° Kelvin ou 4000° Kelvin au choix
- Loupe 3,5 ou 5 dioptries au choix
- Variateur d'intensité : de 10% à 100%
- Dotée d'un bras articulé à balancier (500 x 500mm), sans vis papillon, elle reste en position sans oscillations, idéale pour les grandes tables, éclairage sans ombres
- Lentille secondaire 4, 6 ou 10 dioptries en option
- Livrée avec un étrier
- Couleur blanche
- Garantie 5 ans

	Couleur	Dioptries	Température de couleur	code
	Blanche	3,5	3000°K	41390
	Blanche	5	3000°K	41391
	Blanche	3,5	4000°K	41392
	Blanche	5	4000°K	41393

### Notions

Facteur de grossissement (x) = Dioptrie de la lentille (D) / 4 + 1

Grossissement	Dioptries (D)	Distance focale (mm)
1,75	3	333
1,875	3,5	285
2	4	250
2,25	5	200
2,5	6	166

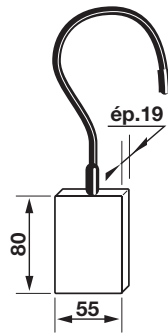

## 53 • Lampe d'inspection Sunflex Krypton

- Éclairage autonome par 2 piles 1,5V - Ampoule Krypton 9W immergeable
- Permet le contrôle des pièces dans des endroits peu accessibles
- Une face magnétique mains libres
- Diamètre tête : 6 mm
- Diamètre flexible : 4 mm

Description	Longueur	code
Éclairage complet avec tige standard	300 mm	17100
Éclairage complet avec tige standard	400 mm	17104
Éclairage complet avec tige standard	500 mm	17105
Éclairage complet avec tige standard	700 mm	17107
Éclairage complet avec tige standard	1000 mm	17109
Ampoule de rechange Sunflex Krypton		17210

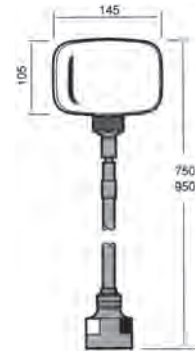

## Série loupe

### 54 • Loupe de contrôle

- 4 dioptries (grossissement 2x) sans déformation
- Se monte sur la tête de la lampe halogène série HS 20W par anneau de serrage
- Ou peut être livrée montée sur flexible avec rotule

	code
A fixer sur la lampe avec anneau de serrage	14085
Montée sur flexible 500 mm	14070
Montée sur flexible 700 mm	14075



## Lampe d'inspection LED

### 55 • SunFlex LED 3W - IP67

- Basse consommation 3W
- Longue durée de vie
- Alimentation 8 - 40V DC - 6 - 35V AC
- Faisceau incliné à 45°
- Flux lumineux 390 Lumens
- Tête Ø17 mm - Longueur 65 mm

Description	Longueur	code
Éclairage complet avec tige standard	450 mm	31250
Transformateur		42100

## Série Sun balade

### 56 • Sun balade LED IP65 rechargeable

- Éclairage d'inspection baladeuse et torche à la fois
- 24 LED SMD sur la baladeuse et 1 LED CREE XP-G 2 en torche
- 2 modèles de Sun balade disponibles : Sun balade R et la Sun balade C+R
- Sun balade R : fonctionne sur batterie - câble 1 m
- Sun balade C+R, 2 en 1 : fonctionne sur câble ou sur batterie - câble 5 m
- Lumens : 600/150 (Sun Balade C+R) - 400/150 Lumens pour le modèle (Sun balade R)
- Faisceau : 75°/50° - Température de couleur : 6000/6600° Kelvin pour les 2 modèles
- Autonomie : 2h30 à 8h (42140/2) - 1h30 à 4h (42141/2) • Résistant aux chocs IK 07
- Tube compact Ø 25 mm en acrylique • Étanche : IP65 • Livrée avec crochet + chargeur

	Longueur	Description	code
Sun balade R	357 mm	Sur batterie + câble de 1 m	42141/2
Sun balade C+R	461 mm	Sur batterie + câble de 5 m	42140/2
Accessoires		Clip + crochet + aimant	42060
		Clip + bras flexible + aimant	42070
		Clip + bras flexible + ventouse	42080



42140/2



42141/2



42070



42080



42251



42060



## 57 • SunFlash Pen IP54

- Idéal pour l'inspection. En acier mat noir
- Stylo torche LED CREE pratique et puissant, avec faisceau réglable
- 100 Lumens - 300/4000 Lux à 0,5 m - Kelvin : 6000 - IRC 70
- Autonomie 6 heures
- Angle d'éclairage : 10° - 70°
- 2 piles AAA/1,5V incluses
- Dimensions : Ø16 x 148 mm - 56 grammes

code  
42160

## 58 • SunFlash Pen IP30 rechargeable

- Stylo torche LED rechargeable pratique et puissant, avec faisceau réglable
- 100 Lumens - 500/800 Lux à 0,5 m - Kelvin : 6000° - IRC 70
- Autonomie 2 heures - Charge : 4 heures
- Angle d'éclairage : 10° - 70°
- Livré avec chargeur
- Dimensions : Ø19 x 160 mm - 145 grammes

code  
42162

## 59 • SunMag Pen 3 IP20 rechargeable

- Crayon LED rechargeable, à la fois lampe de travail et lampe de poche
- Éclairage puissant et polyvalent, pour utilisateurs professionnels
- Équipée de 7 LED SMD sur le devant et 1 LED CREE XP-62 R5 sur la tête de l'éclairage
- **Avec aimant**
- 80/60 Lumens - 110/1500 Lux à 50 cm - Kelvin 6000° - IRC 80
- Autonomie : 2 heures
- Temps de charge : 1,5 heures
- Livré avec chargeur USB
- Dimensions : 174 x 31 x 21 mm - 98 grammes

code  
42263/1

Transformateur prise (livré sans câble)

42265

## Série Sun Flash LED

### 60 • SunFlash IP54

- Lampe torche compacte à LED CREE
- Poignée avec revêtement caoutchouc strié pour une parfaite tenue en main
- Acier mat noir • Conçue pour les professionnels
- Piles et étui inclus • Focus réglable
- Nouveau modèle rechargeable par port USB



### 61 • SunFlash R IP54 rechargeable

- Lampe torche compacte à LED CREE
- Deux modes d'éclairage (50-100%)
- Poignée avec revêtement caoutchouc strié pour une parfaite tenue en main
- Focus réglable
- Livrée avec socle de chargement fixable au mur
- Batterie 7,4V - 1400 mAh - Li-ion

Produit	Lumens	Lux à 0,5 m	Température de couleur	Autonomie	IRC	Angle de faisceau	IP	poids en kg	code
Sun Flash 100	130	800-12000	6000 K	7h	70	10°-70°	54	0,130	42170

Produit	Lumens	Lux à 0,5 m	Température de couleur	Autonomie	IRC	Angle de faisceau	IP	poids en kg	code
Sun Flash 200	200	800-22000	6000 K	3h	70	10°-70°	54	0,335	42180
<b>NOUVEAU</b> Sun Flash 200R	200	1000-15000	6000 K	2h	70	10°-70°	30	0,290	42181

Produit	Lumens	Lux à 0,5 m	Température de couleur	Autonomie	IRC	Angle de faisceau	IP	poids en kg	code
Sun Flash 300	300	1200-35000	6000 K	9h	70	10°-70°	54	0,446	42190

Produit	Lumens	Lux à 0,5 m	Température de couleur	Autonomie	IRC	Angle de faisceau	IP	poids en kg	code
Sun Flash R	150 à 300	900-30000	6000 K	4h - 2h	70	10°-70°	54	0,210	42191





## 62 • SunMag IP20 rechargeable

- Baladeuse + torche LED multi-usages • Pliable et orientable
- 120/50 Lumens • LED 6000° K
- Avec plusieurs aimants et deux crochets intégrés, se fixe presque partout
- Baladeuse LED, autonomie 4h
- Torche LED SMD; autonomie 4h
- Livrée avec chargeur

code  
42282

## 63 • SunMag 3 IP20 rechargeable

- Baladeuse + torche LED multi-usage • Pliable et orientable
- 250/150 Lumens • LED 6000° K
- Avec plusieurs aimants et deux crochets intégrés, se fixe presque partout
- Baladeuse LED COB, autonomie 3h
- Torche LED, autonomie 3h
- Livrée avec chargeur

code  
42321

## 64 • SunMiniform SLIM IP20 rechargeable

- Lampe de poche ultrafine (épaisseur 13 mm)
- 110/55 Lumens (100% ou 50%) • LED 6000° K
- Autonomie 2,5 à 5h
- Avec crochet + Clip ceinture + aimant (Base inclinable)
- Livrée avec chargeur

code  
42310/1

## 65 • SunUniform IP65 rechargeable

- Baladeuse + torche LED multi usages
- Deux modes d'éclairage sur la baladeuse et un mode sur le spot
- Modes d'éclairage baladeuse : 50% ou 100%
- Lumens baladeuse : 300/150 Lumens
- Lumens spot : 150 Lumens
- Autonomie : spot 3h, baladeuse 3 à 6h selon le mode d'éclairage choisi
- Charge 4h avec voyant d'indicateur de batterie
- Avec crochet + clip ceinture + aimant
- Livrée avec socle + chargeur 100/240V ACC

code  
42212

## 66 • SunUV-Form IP20 rechargeable

- Lampe de poche 2 en 1 : UV (1,5W) et torche LED
- Torche LED : 150 Lumens - 340 Lux à 0,5 m
- Température de couleur : 6 000° Kelvin
- Autonomie : 3h
- Avec crochet + Clip ceinture + aimant
- Tête inclinable à 180°
- Livrée avec chargeur et câble USB

code  
42312

## 67 • SunSensor 2 IP54

- Lampe frontale LED 1W CREE XP-G2 dotée de deux puissances : 100% ou 50%
- 60/120 Lumens selon le mode d'éclairage choisi
- Lux : 400/800 Lux à 0,5 m
- LED 6000° Kelvin
- Avec capteur marche/arrêt sans contact :  
passez la main devant et la lampe s'allume ou s'éteint
- Faisceau orientable et focale réglable : grand angle ou faisceau spot
- Autonomie : 7 h ou 14 h
- Serre-tête ergonomique ajustable
- 3 piles AAA alcalines 1,5V incluses
- Poids : 105 g

code  
42230/1

## Accessoires

Adaptateur pour voiture 12-24V DC pour SunMag, Mag 2, Mag 3

Autres accessoires sur demande

code  
42241



42241



## 68 • Nouveaux projecteurs Sun Nova IP67 rechargeable

- Projecteurs 30W, 50W, 100W. Les 30W et 50W existent en version rechargeable
- Fonctionnent sur câble ou batterie
- Éclairage uniforme
- Projecteur compact et robuste IK07
- Poignée de transport
- IP67 : idéal toutes conditions de travail, poussière, humidité, intérieur et extérieur
- Câble de 5 m



**NOUVEAU**

	Tension	Lumens	Lux à 0,5 m	Dimensions en mm	Poids	code
	230V 30W	300/3000	5000	233 x 235 x 83	2,15 kg	42270/1
rechargeable	230V 30W-r	300/3000	5000	261 x 274 x 76,5	2,20 kg	42270/2
	230V 50W	500/5000	8000	262 x 267 x 87	2,66 kg	42271/1
rechargeable	230V 50W-r	500/5000	8000	262 x 267 x 87	2,60 kg	42271/2
	230V 100W	1000/10000	16000	302 x 298 x 102	4 kg	42279

Options	code
Support magnétique pour projecteur 30W et 50W	42258/1
Support magnétique pour projecteur 20W	42259

Trépied roulant	code
Trépied universel pour Sun Nova et Sun Vega	42338

Trépied pour nouveaux projecteurs Sun Nova et Vega	code
Trépied universel pour Sun Nova et Sun Vega	42337
Support pour fixation double Nova sur trépied	42248/1

## 69 • Projecteur LED Sun Nova R IP67 rechargeable

- Projecteur LED 15W
- Variateur d'intensité à l'arrière du projecteur
- 5 puissances possibles : 10%, 25%, 50% 75% et 100%
- Lumens : 150, 375, 750, 1125, 1500
- Température de couleur : 6000° Kelvin
- Idéal pour les secteurs du bâtiment, de l'industrie et de l'événementiel
- Alimentation 230V
- IP67 : idéal toutes conditions de travail, poussière, humidité, intérieur et extérieur
- Câble 1 m



Tension	Lumens	Lux à 0,5 m	Dimensions en mm	Poids	code
230V	150/1500	2000	163 x 63 x 63	0,705 kg	42286

Options	code
Trépied standard universel Nova et Vega	42337
Trépied roulant pour Sun Nova et Vega	42338
Sac de transport pour projecteur Nova	42450



## Projecteur Sun Solaris

Les projecteurs Sun Solaris sont des projecteurs innovants

Portables, rechargeables et puissants ils peuvent être utilisés n'importe où n'importe quand. La gamme Sun Solaris vous offre l'équilibre tant recherché entre le faisceau lumineux et la distance d'éclairage, éliminant ainsi les risques d'éblouissement tout en apportant une lumière blanche exempte d'ombres. Notre gamme Sun Solaris se décline en deux modèles :

- La gamme "Lite" : un projecteur, un mât télescopique, une batterie, un chargeur
- La gamme "Valise" : deux projecteurs, un mât télescopique, une valise avec pieds de stabilisation

Le choix idéal si vous êtes à la recherche d'un projecteur puissant, autonome et robuste



### 70 • Projecteur LED Sun Solaris Lite IP65 **rechargeable**

- Projecteur LED rechargeable, compact et léger
- Éclairage LED haute intensité • 4 modes d'éclairage
- IP65 : convient parfaitement aux temps pluvieux
- Batterie : Lithium-ion
- Voyant indicateur de batterie (rouge, orange et vert)
- Livrée avec chargeur, prisme et bandoulière

Batterie	Lumens	Poids	Autonomie	code
Lithium 18 Ah	16000	5,7 kg	2h à 16h	400055/1
Lithium 36 Ah	16000	7 kg	4h à 32h	400056

**Option** Pied de stabilisation 400094

### 71 • Projecteur valise autonome LED Sun Solaris DUO IP67 **rechargeable**

- Projecteur de zone LED rechargeable
- 5 modes de réglage de l'intensité lumineuse
- Rangement projecteur, mâts, chargeur à l'intérieur de la valise
- Batterie rechargeable Lithium-ion 14,8V - 36 Ah ou 14,8V - 51 Ah
- Voyant indicateur du niveau de batterie, chargeur 16 Ah fourni
- IP67 adapté aux utilisations extérieures
- Version avec batterie plomb-acide disponible sur demande
- Valise de couleur orange sur demande

	Batterie	Poids	Autonomie	code
<b>Duo 32 000 Lumens powerpack + 2 têtes + 2 mâts</b>	Lithium 36 Ah	19,2 kg	2h à 16h	400061/1
	Lithium 51 Ah	19,6 kg	3h à 24h	400062/1







**NOUVEAU**

## 72 • Trio 550 IP54 rechargeable

- Lampe torche LED CREE 550 Lumens
- Portée 600 mètres
- 4 modes d'éclairage
- Adaptée aux temps pluvieux
- Autonomie : 3h à 7h (selon le mode d'éclairage)
- Livrée avec chargeur véhicule USB + câble USB + support mural + bandoulière
- Poids 0,65 kg
- Batterie Li-Ion



Trio code  
400009/1

**Option** Alimentation secteur 42265



## 73 • Sun Puma XML IP54 rechargeable

- Projecteur rechargeable LED 800/400 Lumens selon mode d'éclairage
- Portée 800 mètres
- 2 modes d'éclairage : 100% ou 50%
- Autonomie : 3h à 7h (selon le mode d'éclairage choisi)
- Poids : 0,55 kg
- Batterie Li-Ion, voyant indicateur niveau de batterie

Sun Puma XML code  
400071



Poignée deux positions

## 74 • SL850 IP44 rechargeable

- Projecteur rechargeable LED 850/280 Lumens selon le mode d'éclairage
- Portée 800 mètres
- 3 modes d'éclairage : 100%, 50% ou feu clignotant orange à l'arrière
- Boîtier résistant aux intempéries
- Autonomie : 3h30 à 120h (selon le mode d'éclairage)
- Poids : 0,823 kg
- Batterie 4mAh Li-Ion
- Livrée avec chargeur secteur et chargeur véhicule

SL850 code  
400010/1



**NOUVEAU**

## 75 • Sun Explorer 1000 IP67 rechargeable

- Lampe torche LED 1000 Lumens
- Portée 600 mètres
- 6 modes d'éclairage : 100%, 60%, 30%, 5%, SOS, stroboscopique
- Autonomie : 2h à 50h
- Charge : 6h
- Batterie : Li-Ion
- Livrée avec câble USB

Sun Explorer 1000 code  
400050/3

**Option** Alimentation secteur 42265



**NOUVEAU**

## 76 • ATEX EX-125 IP67

- Lampe torche LED 125/55 Lumens
- Portée 144/90 mètres
- 2 modes d'éclairage (100% ou 50%)
- Autonomie : 42h30 à 80h
- Poids : 0,190 kg
- **3 piles AA Alcalines non fournies**
- Certification Zone ATEX II 1 Ex ia IIC T4; ia IIC T4 Ga

ATEX EX-125 IP67 code  
400029/1



## 77 • ATEX EX-160 IP67

- Lampe torche LED 160/65 Lumens
- Portée 120/65 mètres
- 2 modes d'éclairage (100% ou 50%)
- Autonomie : 6h à 13h
- Poids : 0,140 kg
- **4 piles AA Alcalines non fournies**
- Certification Zone ATEX II 1 G Ex ia IIC T4 ; ia IIC T4 Ga

ATEX EX-160

code  
400088



## 78 • ATEX EX-270 IP54

- Lampe torche LED 270/135 Lumens
- Portée 250/180 mètres
- 2 modes d'éclairage (100% ou 50%)
- Autonomie : 6h30 à 13h
- Poids : 0,250 kg
- **4 piles AA Alcalines non fournies**
- Certification Zone ATEX II 1 G Ex ia IIC T4 GA; I MI Ex ia I Ma

ATEX EX-270

code  
400089



## 79 • ATEX EX-HT 180 IP67

- Lampe frontale LED 200/100 Lumens
- Portée 100/70 mètres
- 2 modes d'éclairage (100% ou 50%)
- Autonomie : 2h30 à 4h30
- Poids : 0,143 kg
- **3 piles AA Alcalines non fournies**
- Certification Zone ATEX II 1 G Ex ia IIC T4 GA; Demko 14 ATEX 1354X

ATEX EX-HT 180

code  
400090



## 80 • UV365 IP65 rechargeable

- Lampe torche LED 5W
- Rayon ultraviolet, 365 nm
- Portée 35 mètres
- Applications : détection de graisse, médico-légales, criminalistique, judiciaire, maintenance climatisation, détection de fuite
- Parfaitement étanche
- Autonomie : 4h
- Poids : 0,113 kg
- Batterie : Li-Ion
- Livrée avec chargeur secteur et chargeur véhicule + une batterie supplémentaire



UV365

code  
400034



## 81 • UV395 IP65

- Lampe torche LED 1W
- Rayon ultraviolet, 390-395 nm
- Applications : détection de graisse, fausse monnaie, médico-légales, criminalistique, judiciaire, maintenance climatisation, détection de fuite
- Parfaitement étanche
- Autonomie : 3h30 • Poids : 0,144 kg
- **Piles 2 x CR123A non fournies**

UV395

code  
400035



## 82 • Sun I-View IP65 rechargeable

- Lampe frontale COB LED 160/80 Lumens • LED 6000° K
- Pour travail de proximité - éclairage grand angle • IK 07
- 2 modes d'éclairage (50% ou 100%)
- Capteur marche/arrêt sans contact : passer la main devant et la lampe s'allume ou s'éteint
- Autonomie : 3h à 6h selon le mode d'éclairage choisi
- Poids : 0,120 kg
- Livrée avec chargeur et câble USB

**NOUVEAU**

Sun I-View

code  
42370



## 83 • HT180 IP66 capteur de distance

- Lampe frontale fonctionnelle LED CREE 180 Lumens
- Portée 100 mètres
- Équipée d'un capteur de distances pour changer automatiquement le mode d'éclairage
- 3 modes d'éclairage
- Autonomie : 3h à 130h selon le mode d'éclairage choisi
- Poids : 0,09 kg
- Livrée avec trois piles AAA
- Livrée avec un bandeau

HT180

code  
400074



## 84 • HT340 rechargeable IP66 capteur de distance

- Lampe frontale fonctionnelle LED CREE 340 Lumens
- Portée 200 mètres
- Équipée d'un capteur de distances pour changer automatiquement le mode d'éclairage
- 3 modes d'éclairage
- Autonomie : 1h42 à 130h selon le mode d'éclairage choisi
- Poids : 0,100 kg
- Batterie Li-Ion rechargeable via un minicâble USB
- Livrée avec un bandeau

HT340

code  
400075

Option Alimentation secteur

42265



## 85 • HT550 IP66 capteur de distance

- Lampe frontale fonctionnelle LED 550 Lumens
- Portée 550 mètres
- Équipée d'un capteur de distances pour changer automatiquement le mode d'éclairage
- 3 modes d'éclairage
- Autonomie : 7h30 à 169h selon le mode d'éclairage choisi
- Poids : 0,283 kg
- Livrée avec quatre piles AAA
- Livrée avec un bandeau trois points

HT550

code  
400072



## 86 • HT550 rechargeable IP66 capteur de distance

- Lampe frontale fonctionnelle LED 550 Lumens
- Portée 550 mètres
- Équipée d'un capteur de distances pour changer automatiquement le mode d'éclairage
- 3 modes d'éclairage
- Autonomie : 7h à 169h selon le mode d'éclairage choisi
- Poids : 0,283 kg
- Batterie Li-Ion rechargeable via un minicâble USB
- Livrée avec un bandeau trois points

HT550 rechargeable

code  
400073

Option Alimentation secteur

42265



## 87 • Pulsar LED IP65 rechargeable

- Lampe LED magnétique conçue spécialement pour la signalisation (dangers, travaux, sécurisation d'accidents, intervention trafic...)
- IP65, étanche à 1 m de profondeur
- Résistant aux chocs, robuste, supporte le passage d'un véhicule
- Angle d'éclairage 360°, visible jusqu'à 1 km
- 10 modes d'éclairage : rotation, rafale, flash unique, flash alternatif, SOS, continu 100%, continu 50%, continu 2 LED, continu 4 LED
- Autonomie : 5h à 60h selon le mode d'éclairage choisi
- Batterie Li-Ion livrée avec un câble USB et l'adaptateur "allume-cigare"
- Chargeur secteur non fourni pour Pulsar individuel
- Vendu à l'unité ou par lot de 5 sur demande
- En lot de 5, les Pulsars se rechargent dans le coffret de transport



	code
Pulsar rouge	400006/1
Pulsar jaune	400007
Pulsar bleu	400040/1
Pulsar vert	400076/1
Coffret Pulsar rouge	400030/1
Coffret Pulsar jaune	400031J/1
Coffret Pulsar bleu	400031B/1
Coffret Pulsar vert	400069/1

**Option** Alimentation secteur 42265



## 88 • Lampe guirlande Liberté 24V-32W rechargeable

- Idéal pour éclairage non permanent : caténaire, chantier naval, tunnel, voiture de train en construction, camps provisoires, collectivités, etc.
- Liberté totale de choix de positionnement de la lampe
- Lampe et enveloppe transparente incassable en polycarbonate
- Ampoule fluorescente 32W fournie
- IP55 (corps de lampe) et IP2X pour la connectique
- Connexion pour câble plat 2 x 6 mm ou 2 x 25 mm (Câble sur demande)
- Ballast électronique 24V AC/DC haute fréquence (sans effet stroboscopique)

	Volt	code
Lampe guirlande Liberté	24	W1453224/R



## 89 • Baladeuse d'inspection halogène IP44 et IP55

- Puissance : 20W, 50W, ou 75W halogène
- Résistance aux chocs et à l'usure, caoutchouc isolant
- Interrupteur à trois positions : marche-arrêt ou pression, protégé contre la poussière et les liquides par un capuchon en caoutchouc
- Isolation complète : construction en caoutchouc
- Auto-extinguible : non inflammable
- Réflecteur concentré en aluminium poli et anodisé - Crochet de suspension
- Protection du câble contre l'arrachement

	Tension-Puissance	Prise	code
Livrée avec câble spiralé longueur 4 m	24V-20W	IP44	115032520S
Livrée avec câble longueur 5 m	24V-75W	IP55	115092520NU



## 90 • Sun Quattro fluo IP44 230V 55W

- Tubes fluorescents 55W, T55
- Conçu pour un usage extérieur et intérieur
- 3000 Lumens - 3500 Lux
- Cordon électrique de 5 m de long
- Tubes compacts fluorescents puissants, non éblouissants, sans dégagement de chaleur
- Poignée de transport
- Dimensions : 295 x 295 x 90 mm
- Poids : 3 kg

	Mono projecteur	Double projecteur	code
Sun Quattro fluo			42329
Trépied	42331	42336	

**Nos produits conformes à une utilisation en zone ATEX, sont des vecteurs de politiques de prévention**

**De différentes formes, couleurs, durées d'utilisation et fonctions finales, ils sont prévus pour les environnements les plus exigeants :**

- Garantis sans phtalate. Non toxiques, non inflammables
- Ne produisent ni flamme, ni chaleur, ni gaz ou étincelle
- 100% fiables et efficaces
- Utilisables dans les conditions les plus extrêmes : pluie, brouillard, fumée et environnements confinés
- Accessoires : poignée; adaptateur de cône de signalisation; base magnétique
- Sans batterie, sans maintenance, toujours prêts à l'emploi
- Conformés à REACH - Certifiés ISO 9001 - Fournisseur OTAN
- Utilisés par la SNCF

### Contrôle des coûts

**Les produits chimioluminescents sont économiques et de par leurs caractéristiques d'usage (de 5 minutes à 12 heures) permettent un contrôle effectif des coûts par leurs utilisateurs**



### Éclairage de secours

Lorsque les moyens d'éclairage traditionnels sont inutilisables, il est opportun de disposer d'un éclairage fiable pour voir et être vu. Les bâtons chimioluminescents remplissent ce rôle à merveille. Légers, fiables, pratiques et performants, ils vous accompagnent partout

### Lumière d'évacuation

Visibles dans le brouillard et la fumée, disponibles en différentes couleurs et durées, les produits chimioluminescents sont idéaux pour les opérations de sauvetage et d'évacuation

### Signal de détresse

Que ce soit en mer ou sur terre, les produits chimioluminescents sont extrêmement faciles d'usage pour émettre un signal de détresse. En balise d'identification sur un gilet ou à la main, ils permettent de se signaler. Visible jusqu'à 1,6 km au sol et jusqu'à 4,8 km vu du ciel

### Balisage de zones

La bonne signalisation d'une zone identifiée comme à problème permet de réduire considérablement les risques de récidive. Les bâtons chimioluminescents et leurs accessoires apportent des solutions faciles à mettre en œuvre, à un coût limité et connu d'avance, pour le balisage. Fiables et durables, ils peuvent être stockés plusieurs années et être activés en quelques secondes



## Signaler



## Marquer



## Éclairer



### 91 • Bâton lumineux 15 cm SnapLight<sup>®</sup>

- Le bâton lumineux, toujours prêt à l'emploi, s'active instantanément en cas d'urgence : pliez et agitez. Vous obtenez 360° de lumière performante et résistante à l'eau
- Visible jusqu'à 1,6 km
- Avec anneau d'accrochage. Emballé individuellement

Durée	couleur	code
12 heures	vert	40000
12 heures	jaune	40001
12 heures	orange	40002
12 heures	rouge	40003
8 heures	bleu	40004
8 heures	blanc	40005
30 minutes	jaune-HI	40006
30 minutes	rouge-HI	40007
30 minutes	blanc-HI	40008
5 minutes ULTRA	orange-HI	40009

### 92 • Marqueur adhésif rond ou rectangulaire - Ø 8 cm

- Les marqueurs adhésifs circulaires disponibles en 5 couleurs permettent de différencier efficacement un objet, une personne ou un niveau de danger
- Ils s'utilisent pour le marquage de lieux, de personnes (équipes), de dangers, de triage médical, les évacuations, etc.
- Utilisation : enlevez la protection, activez le marqueur et fixez-le sur le support souhaité

Durée	couleur	forme	code
4 heures	vert	ronde	40180
4 heures	jaune	ronde	40181
4 heures	orange	ronde	40182
4 heures	rouge	ronde	40183
4 heures	bleu	ronde	40184
10 heures	vert	rectangulaire	40190
10 heures	jaune	rectangulaire	40191
10 heures	orange	rectangulaire	40192
10 heures	rouge	rectangulaire	40193
10 heures	bleu	rectangulaire	40194

**Autres produits ATEX voir le site Sunnex : [www.sunnex.fr](http://www.sunnex.fr)**

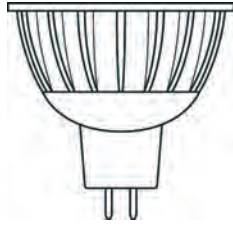

## Ampoules et LED

	puissance	couleur	Kelvin	code
12V	5W	blanc doux 36°	3000°	15171/2
	3W	blanc 15°	5000°	15172
12-28V	3W	blanc 15°	5000°	15173

## Kit LED

Kit de conversion lampes HS halogènes vers lampes LS LED 12-24V 30390

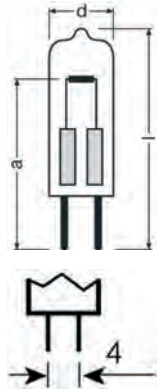

## Ampoules halogènes classiques

		code HT	code HS	code HM	code HF
12V	10W	15145			
	20W		15140		
	35W			13830	13830
	50W				13831
	75W				13832
24V	10W	15144			
	20W		15141		
	35W			13837	13837
	50W				13834
	75W				13835

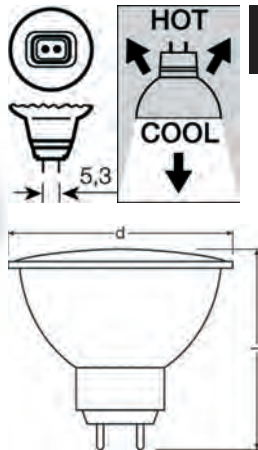

## Ampoules halogènes dichroïques

		code HT	code HS	code HM	code HF
12V/10°	20W		15124	18464	18464
	35W			13078	13078
	50W				13076
12V/38°	10W	18828			
	20W		15126	18684	18684
	35W			13071	13071
	50W				13072
	75W				13073
24V/30°	20W		15125		13074

## Tubes fluorescents

			code
Éclairage fluocompact CL	G23	9W	15881/21
		11W	15882/21
		18W	18020
Lumière blanche	Double tube	24W	18027
		36W	18028
		55W	18030
Lumière du jour	Double tube	18W	18022
		24W	18023
		36W	18024
Tubes linéaires		18W	18046
		36W	18047
		58W	18048

60 W	→	9 W	
75 W	→	11 W	
100 W	→	18 W	
125 W	→	24 W	
180 W	→	36 W	
250 W	→	2x24 W	
360 W	→	2x36 W	

## Équivalences

## Fixations

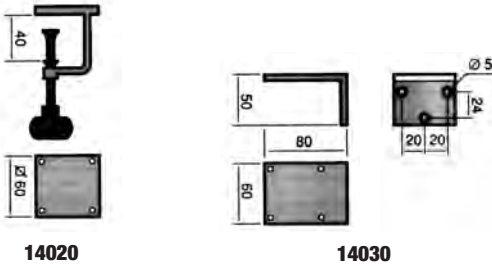

14020

14030

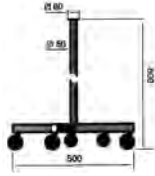

entraxe de perçage  
50 x 50 mm

	code HT/LT	code HS/LS	code HM/LM	code HF	code CL	code AAS
<b>Étrier de fixation</b>	Noir 14020	14020	14020	14020	14020	18021B
	Blanc 14021	14021	14021	14021	14021	
<b>Pied magnétique</b>	90/105 mm 14000*	14000*	12010**	12010**	12010**	
<b>Socle de table</b>	Noir 14015	14015	14015	14015	14015	
	Blanc 14016	14016	14016	14016	14016	
<b>Équerre murale</b>	Noir 14030	14030	14030	14030	14030	
<b>Pied roulant</b>	Noir 14024	14024	14024	14024	14024	
	Blanc 14023	14023	14023	14023	14023	

\* 540 Newton - \*\* 700 Newton

Fixation pour tubes	Ø mm	code
	70	ST880
	70	ST881
	70	ST882
	50	ST883

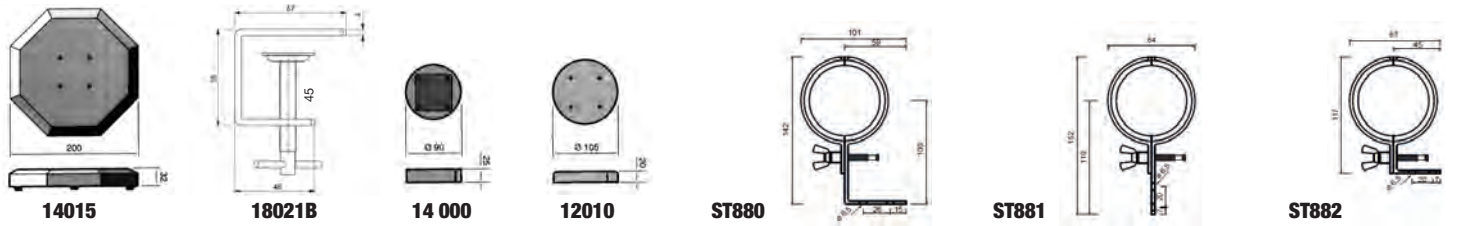

14015

18021B

14 000

12010

ST880

ST881

ST882

## Options

	code HS	code HM	code HF
<b>Interrupteur sur tête</b> code à rajouter au code de la lampe	14095		12095
<b>Variateur d'intensité</b> code à rajouter au code de la lampe	DIM	DIM	DIM
<b>Protection de tête IP43</b>	14080		

## Verres et réflecteurs

	code HT	code HS	code HS IP65	code HM	code HF
Verres	Transparent	Dépoli	Renforcé	Ø mm	Ø mm
	18007	18009		32/33	32/33
				41	41
				44	44
				55	55
				82	82
				82	82
<b>Filtres</b>	Rouge	Bleu		15114	15117
				41	41
<b>Réflecteurs</b>	Flood	Spot		15123	18069
				40	40
				18003	18003
				55	55
				13821	13820
				77	77

## Transformateurs

	code HT	code HS	code HM	code HF	code AAS
<b>Électronique 230/12V</b>	De 20 à 70W	14052	14052	14052	14052
	De 35 à 105W		12057	12057	12057
<b>Ferromagnétique 230/24V</b>	jusqu'à 75W	12035	12035	12035	12035
<b>Transformateur 12V</b>	100W	14055	14055	14055	14055
<b>Prise</b>	230/12V-20W	14051	14051		
<b>Transformateur prise</b>	230/12V-60W	18673	18673		



# **sunnex**®

**Améliorer les conditions de travail**

## **Demandez le catalogue**



**Antivibratoires**  
**Tapis - Protecteur - Graveur**



**Sunnex Equipement SARL**  
**ZI Les Milles, 775 rue André Ampère, CS 50363, 13799 Aix-en-Provence cedex 3 France**  
**Tél. : +33 4 42 39 78 96 • Fax : +33 4 42 39 78 77 • Email : [sunnex@sunnex.fr](mailto:sunnex@sunnex.fr)**  
**Web Sunnex France : [www.sunnex.fr](http://www.sunnex.fr)**